

ABLOY®-RIIPPULUKOT

Ennennäkemätöntä lujuutta



ABLOY®-riippulukoissa yhdistyvät oikeat materiaalit, edistyksellinen suunnittelu ja nykyaikaiset tuotantomenetelmät. **ABLOY®**-riippulukot ovat luotettava vaihtoehto kaikkiin tarpeisiin ja äärimmäisiinkin olosuhteisiin.

Vahvempia kuin koskaan

Kestävydestään tunnetut **ABLOY®**-riippulukot ovat olleet luotettavia ja laadukkaita jo vuosikymmenten ajan. **ABLOY®**-riippulukkojen lujuus ja luotettavuus on osoitettu puolueettomilla testeillä. Vaativimpienkin korroosiotestausten jälkeen **ABLOY®**-riippulukot toimivat moitteettomasti. Ne kestävät kovan käytön, kosteuden ja jäätyminen joten ne ovat paras mahdollinen valinta ankariinkin sääolosuhteisiin.

ABLOY®-riippulukot ovat lujuudeltaan ainutlaatuisia. Valituilla materiaaleilla sekä erityisillä rakenteellisilla ratkaisuilla on saavutettu erittäin tehokas suoja lukkoon kohdistuvia murtoyrityksiä tai ilkivaltaa vastaan. Karkaistusta booriteräksestä valmistettu sanka on kestävyydeltään huippuluokkaa porausta, sahaamista, leikkaamista tai vääntämistä vastaan.

ABLOY® PL362 riippulukko ylittää korkeimman Finanssialan Keskusliiton (FK) luokan 5 vaatimukset ja **ABLOY®** PL362 on myös virallisesti hyväksytty tähän korkeimpaan luokkaan. **ABLOY®** PL362 riippulukon murtaminen tai muu ilkivalan tekeminen on sen ainutlaatuisen rakenteen vuoksi äärimmäisen vaikeaa. Lukkorungon korotetut olkapäät suojaavat sankaa tehokkaasti.



ABLOY®-riippulukot voidaan sarjoittaa toimimaan joko keskenään tai samalla avaimella muun rakennuksen lukituksen kanssa.



ABLOY®-Riippulukot – ainutlaatuisia ominaisuuksia

Erinomainen fyysinen lujuus

ABLOY®-teräsriippulukkojen erinomainen fyysinen lujuus saavutetaan karkaistulla lukkorungolla sekä booriteräksestä valmistetulla sangalla. Lisäksi lukkoon on asennettu avainkanavaa suojaava karkaistu ja vapaasti pyörivä poraussuoja.

Monipuolinen sarjoitettavuus

Kaikki **ABLOY®-lukot** (rakennuslukot, metalli- ja konttorikalustelukot, riippulukot jne.) voidaan sarjoittaa avautumaan joko yksilöllisellä avaimella, yhdellä avaimella tai useammalla erilaisella avaimella. Riippulukot voivat olla osana laajaa sarjalukostoa tai pää-avainjärjestelmää.

ABLOY® tarjoaa monipuoliset sarjoitusmahdollisuudet erilaisiin lukitustarpeisiin.

Laaja riippulukkomallisto

Erikokoiset rungot, halkaisijaltaan ja korkeudeltaan erikokoiset sangat sekä eri materiaalit tarjoavat oikeanlaisen tuotteen jokaiseen käyttökohteeseen.



Maksimaalinen korroosionkesto

ABLOY®-riippulukot ovat korroosion kestoaltaan erinomaisella tasolla. Ne ovat varma valinta vaikeissa käyttö- ja ilmasto-olosuhteissa tarvittavaan lukintaan kuten esimerkiksi veneiden, porttien, rekkojen yms. lukintaan.

Luotettava toiminta

Riippulukkojen käyttökohteet vaativat lukoilta usein äärimmäistä kestävyyttä ja toiminnan varmuutta.

ABLOY® -riippulukot kestävät likaa, kulumista, kosteutta ja jäätymistä. Lisäksi lukkoihin asennettavilla pölysuojilla voidaan estää tehokkaasti avainkanavan likaantuminen.





Turvallisuutta vaativiin kohteisiin

Koko **ABLOY®** -riippulukkomallisto on materiaaleiltaan ja rakenteiltaan korkeatasoinen. Olipa lukittavana portti, varasto, laite, kontti, rekka, laiva, säiliö tai mikä tahansa, Finanssialan Keskusliiton hyväksymistä **ABLOY®** -riippulukoista löydät sopivan vaihtoehdon käyttökohteisiisi.



PL362

SUOJATTUSANKAINEN TERÄSRIIPPULUKKO

FK 5



Erikoisvahva pintakarkaistu teräsriippulukko, jossa on sankaa suojaavat korotetut olkapäät. Finanssialan Keskusliiton hyväksymä, luokka 5.

Karkaistusta booriteräksestä valmistetun sangan paksuus 15 mm. Avain poistettavissa vain lukittu-asennossa. Kohteisiin, joissa vaaditaan erittäin korkeatasoista murto- ja tuloturvallisuutta, kuten esim. kontit, junavaunut, rekat, kuorma-autot, raskaat liukuovet jne.

P350, PL350/50

TERÄSRIIPPULUKKO

FK 4

Finanssialan Keskusliiton hyväksymä 4-luokan jämerä pintakarkaistu teräsriippulukko erityistä turvallisuutta vaativiin kohteisiin, esimerkiksi kontteihin, rekoihin sekä liikehuoneistojen oviin. Avain voidaan poistaa vain lukittu-asennossa. Kromattu ja pintakarkaistu 14 mm paksu booriteräksinen sanki.



PL342

SUOJATTUSANKAINEN TERÄSRIIPPULUKKO

FK 3



Finanssialan Keskusliiton hyväksymä 3-luokan suojattu-sankainen, vahva pintakarkaistu teräsriippulukko. Avain voidaan poistaa vain lukittu-asennossa. Kromattu ja pintakarkaistu 10 mm paksu booriteräksinen sanki. Käyttökohteina esimerkiksi portit, varastot, rekat jne.

P340, PL340/50

TERÄSRIIPPULUKKO

FK 3

Vahvarakenteinen, vaativiin kohteisiin so-
piva pintakarkaistu teräsriippulukko. Käyt-
tökohteita ovat esimerkiksi ovet, portit ja
näyteikkunoiden kalterit. Kromattu ja pin-
takarkaistu 10 mm paksu booriteräksinen
sanka. Finanssialan Keskusliiton hyväksy-
mä, luokka 3. Avain voidaan poistaa vain
lukittu-asennossa.



PL341, PL341/50

MESSINKIRIIPPULUKKO

FK 2



Vahvarakenteinen kromattu messinki-
riippulukko useisiin käyttökohteisiin.
Avain poistettavissa vain lukittu-asennos-
sa. Kromattu, pintakarkaistu booriteräk-
sinen sanka on halkaisijaltaan 10 mm.
Finanssialan Keskusliiton hyväksymä,
luokka 2.

PL330, PL330/50, PL330/100

MESSINKIRIIPPULUKKO

FK 2

Keskivahva riippulukko esimerkik-
si kellari- ja ullakkokomeroitten lukin-
taan. Sanka valmistettu kromatusta pin-
takarkaistusta booriteräksestä. Sangan
halkaisija on 8 mm. Avain poistettavis-
sa vain lukittu-asennossa. Riippulukko
on Finanssialan Keskusliiton hyväksymä
luokkaan 2 sankapituuksilla 25 mm ja
50 mm. Riippulukko on saatavissa myös
erikoispitkällä 100 mm:n sangalla. San-
gan materiaalina saatavana myös mes-
sinki ja ruostumaton teräs, tällöin ei FK
turvallisuusluokitusta.



PL321/20, PL321/50

MESSINKIRIIPPULUKKO



Kromattu messinkiriippulukko yleiskäyttöön. Käyttökohteina esimerkiksi pukukaapit, työkalupakit jne. Avain poistettavissa vain lukittu-asennossa. 5 mm paksu ruostumattomasta teräksestä valmistettu sanka.

PL320/20, PL320/50

MESSINKIRIIPPULUKKO

FK 1



Kromattu messinkinen yleisriippulukko käytettäväksi esimerkiksi työkalupakeissa, työtilojen laatikostoissa, pukukaapeissa jne. Sanka ruostumattomasta teräksestä, jonka halkaisija on 5 mm. Riippulukko on Finanssialan Keskusliiton hyväksymä luokkaan 1 sankapituudella 20 mm. Avain poistettavissa vain lukittu-asennossa. Lukko ei ole sarjoitettavissa rakennuslukkojen kanssa.



3020, 3021

MESSINKIRIIPPULUKKO

FK 1



Perinteinen **ABLOY®**-riippulukko yleiskäyttökohteisiin. Valettu messinkirunko ja 35 tai 76 mm korkea 7 mm paksu teräsanka. Sopii hyvin kellareiden varastotilojen, työkalupakkien tms. lukintaan. Avain on poistettavissa lukittu- ja auki-asennossa. 3020 on hyväksytty Finanssialan Keskusliiton luokkaan 1.



PL318



SINKKIRIIPPULUKKO

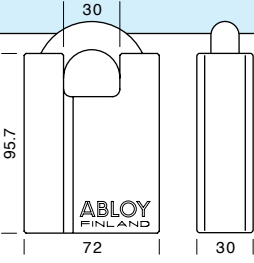
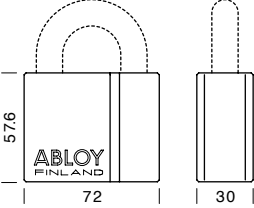
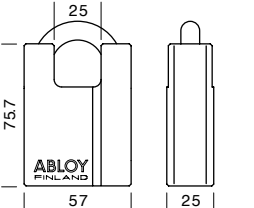
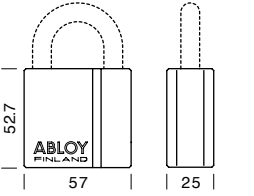
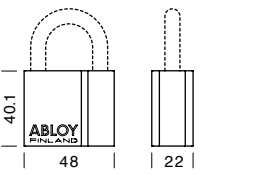
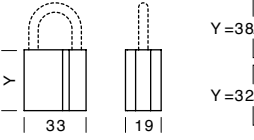
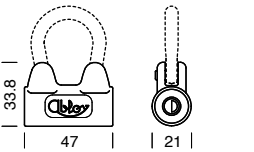
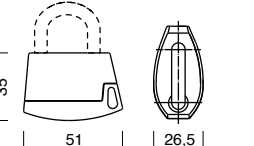

Yleisriippulukko. Muovikuorinen painevalettu sinkkirunko. Sanka 6,5 mm kromattua terästä.

MALLI		RUNKO		MATERIAALI		PINTAKÄSITTELY	
TUOTENUMERO		LUOKKA	MATERIAALI	PINTAKÄSITTELY	MATERIAALI	PINTAKÄSITTELY	
		FK					
	PL362	5	pinta-karkaistu terä	kromi	pinta-karkaistu booriteräs	kromi	
	PL350 PL350/50	4 4	pinta-karkaistu teräs	kromi	pinta-karkaistu booriteräs	kromi	
	PL342	3	pinta-karkaistu teräs	kromi	pinta-karkaistu booriteräs	kromi	
	PL340 PL340/50 PL341 PL341/50	3 3 2 2	pinta-karkaistu teräs messinki	kromi	pinta-karkaistu booriteräs	kromi	
	PL330 PL330/50 PL330/100	2 2	messinki	kromi	pinta-karkaistu booriteräs	kromi	
	PL321/20 PL321/50 PL320/20 PL320/50	1	messinki	kromi	ruostumaton teräs	kromi	
	3020 3021	1	messinki		pinta-karkaistu booriteräs	kromi	
	PL318		muovi/ sinkki		teräs	kromi	

- tekniset tiedot

SANKA			OMINAISUUDET				SYLINTERIT				
 mm	 mm	 mm	HAITTA- LEVYJEN LUKUMÄÄRÄ	UUDELLEEN SARJOITETTAVISSA		AVAIN POISTETTAVISSA		ABLOY® CLASSIC	ABLOY® SENTRY	ABLOY® SENTO	ABLOY® PROTEC ²
				KYLLÄ	EI	LUKITTU- ASENNOSSA	LUKITTU- JA AUKI-ASENNOSSA				
15	25	30	11	●	●	●		●	●		●
14	25	31	11	●	●	●		●	●	●	●
14	50	31	11	●	●	●		●	●	●	●
10	25	25	11	●	●	●		●			●
10	25	28	11	●	●	●		●	●	●	●
10	50	28	11	●	●	●		●	●	●	●
10	25	28	11	●	●	●		●	●	●	●
10	50	28	11	●	●	●		●	●	●	●
8	25	25	11	●	●	●		●	●	●	●
8	50	25	11	●	●	●		●	●	●	●
8	100	25	11	●	●	●		●	●	●	●
5	20	18	11		●	●		●	●	●	●
5	50	18	11		●	●		●	●	●	●
5	20	18	9		●	●		●		●	●
5	50	18	9		●	●		●			●
7	35	26	11		●		●	●			
7	76	33	11		●		●	●			
6,5	20	21	9		●		●	●			

KIINNIKKEET

PL200, PL202, PL201, PL203, PL204



PL200, PL202

- PL200 oikealle aukeaviin oviin
- PL202 vasemmalle aukeaviin oviin
- Materiaali sinkittyä, pulverimaalattua, pintakarkaistua terästä
- 12 mm reikä sankaa varten
- Sisältää asennusruuvit
- Finanssialan Keskusliiton hyväksymä, luokka 2

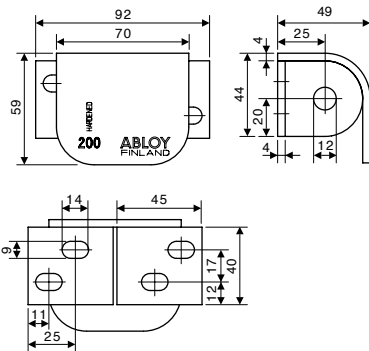

PL201, PL203

- PL201 oikealle aukeaviin oviin
- PL203 vasemmalle aukeaviin oviin
- Materiaali sinkittyä, pulverimaalattua, pintakarkaistua terästä
- 18 mm reikä sankaa varten
- Sisältää asennusruuvit
- Finanssialan Keskusliiton hyväksymä, luokka 3

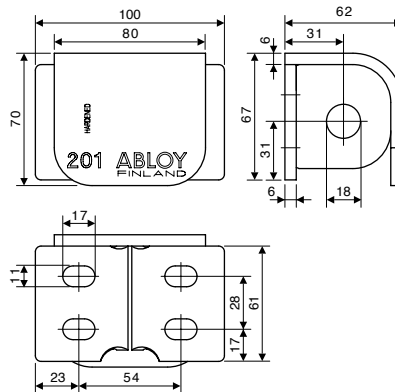

PL204

- sekä oikealle että vasemmalle aukeaviin oviin
- Materiaali sinkittyä, pulverimaalattua, pintakarkaistua terästä
- 12 mm reikä sankaa varten
- Sisältää asennusruuvit

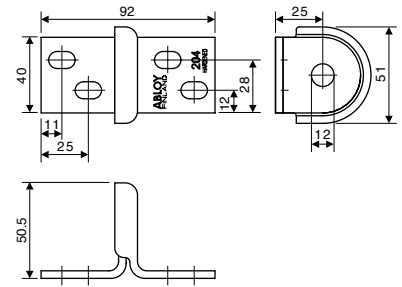

PÖLYSUOJAT

Muoviset pölysuojat estävät lian, pölyn ja kosteuden pääsyn avainkanavaan.

802897 ja 808248 Lukkoihin PL330

805649 Lukkoihin PL340, PL341 ja PL342

802858 Lukkoihin PL350.



KETJUT



Ketju varmistaa, ettei lukko katoa tai putoa kohteesta lukon ollessa auki.

Ketju on tilattava lukkoa tilattaessa, koska se asennetaan paikalleen lukon kokoonpanovaiheessa. Ketjun jälki-asettaminen lukkoon ei ole mahdollista. Ketjuja on saatavissa kahdelle eri sankapaksuudelle:

805349 8 mm sangalle

(PL330 - ketjun pituus 300 mm)

805351 10 mm sangalle

(PL340/PL341 - ketjun pituus 300 mm)

810270 14 mm sangalle

(PL350 - ketjun pituus 300 mm)

ABLOY®-riippulukot on suunniteltu ja valmistettu vastaamaan Finanssialan Keskusliiton edellyttämiä vaatimuksia. Todellisuudessa **ABLOY®**-riippulukot ovat

huomattavasti vahvempia kuin vaatimukset edellyttävät.

Abloy Oy on kiinnittänyt erityistä huomiota ympäristöystävällisten tuotanto- ja

pinnoitusmenetelmien käyttöönottamisessa. Tuloksena on yksi moderneimmista ja ympäristöystävällisimmistä pintakäsittelylaitoksista Suomessa.

TESTAUSVAATIMUKSET						
FK-luokka	1	2	3	4	5	
Avainkoodien lukumäärä	1 000	2 500	5 000	10 000	20 000	
Sangan vetolujuus	5	15	30	70	100	kN
Sangan vääntölujuus	100	200	450	1 200	2 500	Nm
Sangan leikkauslujuus	15	25	35	70	100	kN
Sangan iskukoe (paino/g x korkeus/mm) Testilämpötila		1 250 x 800 -20 °C	3 050 x 1 000 -20 °C	6 550 x 1 400 -40 °C	7 150 x 1 500 -40 °C	5 iskua
Lukkorungon iskukoe (paino/g x korkeus/mm) Testilämpötila		1 250 x 800 -20 °C	3 050 x 1 000 -20 °C	6 550 x 1 400 -40 °C	7 150 x 1 500 -40 °C	5 iskua
Sylinterin veto/työntölujuus		4	5	10	15	kN
Sylinterin vääntölujuus		5	15	20	30	Nm
Porauskoee			2	4	8	min
Sahauskoe			2	4	8	min
Käytännön murtokoe			5	10	15	min
Tiirikointi	2	2	10	10	30	min

VÄHITTÄISMYYN TIPAKKAUKSET

ABLOY®-riippulukkoja on saatavissa myös näppärissä itsepalvelupakkauksissa.

PL350, PL350/50

PL342

PL341, PL341/50

PL340, PL340/50

PL330, PL330/50

PL320, PL320/50

3 x PL320

3020, 3021

3022 (2 x 3020)

PL200, PL201, PL202, PL203, PL204

TILATTAESSA MAINITTAVA

Kun tilaat riippulukkoja, muista mainita tilausta tehdessäsi:

- lukkotyyppi esim. PL340
- avainjärjestelmä esim. **ABLOY® CLASSIC** tai **ABLOY® SENTRY**
- sangan korkeus (20, 25, 50, 100 mm)
- sarjoitus
- määrä
- asennetaanko ketjut tai pölysuojat

ABLOY® SENTRY AVAINJÄRJESTELMÄ

ABLOY® SENTRY on laitelukituksen korkean turvallisuustason avainjärjestelmä ammattimaisten loppukäyttäjien ja laitevalmistajien tarpeisiin.

ABLOY® SENTRY -avainjärjestelmässä on ainutlaatuinen pyöriviin levyhaittoihin perustuva, patentoitu sylinterirakenne. **ABLOY® SENTRY** -järjestelmän patentti on voimassa vuoteen 2026 ja mallisuoja vuoteen 2035.

ABLOY® SENTRY on varustettu patentoidulla AWS-järjestelmällä. AWS-järjestelmän olennainen ominaisuus perustuu avainpesässä olevaan toimintoon, joka takaa täsmällisen käyttötuntuman ja vähentää avaimen kulumisen käytännössä minimaaliselle tasolle.



ABLOY® -valtuutettu lukkolike



www.abloy.fi

Etelä-Suomi
Abloy Oy
Lars Sonckin kaari 12
02600 ESPOO
puh. 020 599 4200
fax 020 599 4377

Länsi-Suomi
Abloy Oy
Hatanpään valtatie 26
33100 TAMPERE
puh. 020 599 3111

Itä- ja Pohjois-Suomi
Abloy Oy
Wahlforssinkatu 20
80100 JOENSUU
puh. 020 599 2501
fax 020 599 2209



An ASSA ABLOY Group brand

ASSA ABLOY

Abloy Oy on johtavia lukko- ja rakennushelavalmistajia ja sähköisen lukitusteknologian edelläkävijä.

ASSA ABLOY on maailman johtava oviympäristöratkaisujen toimittaja, joka tarjoaa asiakkailleen turvallisia ja helppokäyttöisiä sovelluksia ovien avaamiseen ja sulkemiseen.