

ABLOY® SEADMELUKUD

Kompetentsus teie teenistuses



ABLOY® KOMPETENSUS TEIE TEENISTUSES

ABLOY® seadmelukud on välja töötatud koostöös lukustusvahenditele esitatavate rangete turvalisusnõuetega. Meie ulatuslik tootevalik hõlmab nii standardseid kui ka laia valikut eriotstarbelisi tooteid.

ABLOY® seadmelukkude erakordsed omadused muudavad need ideaalselt sobivateks ka kõige nõudlikumate suurt turvalisust nõudvate rakenduste korral, kus hinnalised esemed paiknevad väikeste uste taga või karpides, näiteks müügiautomaatides, mänguautomaatides, parkimisautomaatides, taksofonides, müntidega käitatavates pesumasinate jne. Meie pikaajaline kogemus turvatoodete valdkonnas ja suur kompetentsus tagavad teile konkreetse kasutuskoha jaoks parima valiku.



ÜLIMALT TURVALINE TÄIUSLIKKUS

ABLOY® võtmepesa ainulaadne konstruktsioon, patenteeritud võtmete kontrollsüsteem ja erakordselt suurte võimalustega peavõtmesüsteem teevad **ABLOY®** seadmelukud ideaalselt sobivateks ka kõige nõudlikumates kasutuskohtades.



Ainulaadne konstruktsioon

Ainulaadne tööpõhimõte, milles kasutatakse pöörlevaid ketasmuuke, annab **ABLOY®** seadmelukkudele sellised eelised, mida ei suuda pakkuda ükski teine lukusüsteem.

Muukimiskindel

ABLOY® PROTEC võtmepesas kasutatakse uut patenteeritud muukide blokeerimissüsteemi (DBS), mis muudab võtmepesa avatavaks üksnes õige võtmega.

Mehaaniline tugevus

ABLOY® seadmelukkudes on ühendatud täiuslik disain tootmistehnoloogia viimaste edusammudega. Lisavastupanuvõime füüsilisele vägivallale on tagatud terasest valmistatud komponentidega.

Peavõtmesüsteemi võimalused

Ainulaadne tööpõhimõte, milles kasutatakse pöörlevaid ketasmuuke, annab **ABLOY®** ketasmuuklukkudele sellised eelised, mida ei suuda pakkuda ükski teine lukusüsteem.

Töökindlus ka karmides tingimustes

ABLOY® võtmepesa ei sisalda vedrusid ega tihvte, mis võiksid põhjustada häireid kasutamisel väga erinevates keskkonnatingimustes. Kõik komponendid on äärmiselt kulumiskindlad ja vastupidavad mustusele, niiskusele, korrosioonile või madalatele temperatuuridele.

Kasutusmugavus

Pöörlevate ketasmuukide kontrollsüsteem ja sümmeetriline võti muudavad **ABLOY®** ketasmuuklukkude kasutamise lihtsaks.



VÖTMESADE PATENTEERITUD TEHNOLOOGIA

ABLOY® patenteeritud võtmepesad koos sümmeetriliste võtmete ja ketasmuukide juhtimissüsteemiga tagavad sujuva ja usaldusväärse töö. Nii **ABLOY® SENTRY** kui ka **ABLOY® PROTEC** lukkudel on iseloomulikud omadused, mis muudavad need ideaalselt sobivateks konkreetsetes kasutuskohtades.



ABLOY® SENTRY

- Patenteeritud võti ja võtmepesa konstruktsioon
- Täismetallist sümmeetriline võti
- Lai valik tooteid tööstuslikesse kasutuskohtadesse
- Saab sarjastada peavõtme-süsteemi teiste **ABLOY®** tööstuslike lukkudega

ABLOY® PROTEC

- Täismetallist sümmeetriline võti
- Patenteeritud võti ja võtmepesa konstruktsioon
- Muukimiskindel ketasmuukide blokeerimise süsteem (DBS)
- Saab sarjastada peavõtme-süsteemi **ABLOY®** ukسلukkudega
- Saadaval lai valik **ABLOY®** tööstuslike lukke

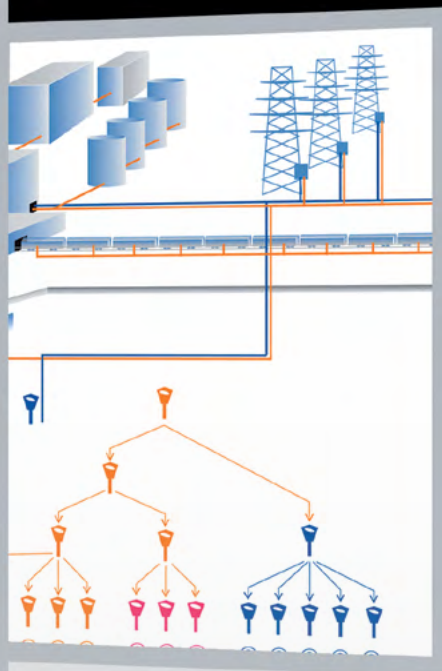

VÕTMETURVALISUS

Klientide maksimaalse turvalisuse tagamiseks on **ABLOY®** võtmepesa-süsteemil mitu võtmeprofiili ja patenteeritud võtmekasutustaset, millel on tehasekontrolliga teenindus.

Kliendi tase

Unikaalne võtmesüsteem sellistele kasutuskohtadele, kus on nõutav maksimaalne turvalisus.

Tehase tase

Võtmetega varustamine on kas **ABLOY®** tehase või **ABLOY®** müügiesinduse kontrolli all.

ABLOY® toodete volitatud edasimüüja tase

Võtmetega varustab **ABLOY®** volitatud edasimüüja lepingu alusel.



KOHANDATUD TÄIUSLIKKUS

Aastakümnete jooksul saadud kogemused lukusüsteemide loomisel kõige nõudlikumatele kasutuskohtadele on andnud meile selge ettekujutuse vajadusest eriotstarbeliste konstruktsioonide, töö ja turvasemete järele.

Tihedas koostöös klientidega oleme seadnud endale eesmärgiks leida kompromissitud lahendused, mis vastavad täiuslikult teie nõuetele. Teie töökeskkond ja funktsionaalsed nõudmised moodustavad aluse selliseks konstruktsiooniks, mis tagab väljatöötatud lahenduste lihtsa kasutamise ja lisab teie toodangule lisaväärtust.

Kõik **ABLOY**[®] lukud on konstrueeritud ja toodetud uusimat tootmis- tehnoloogiat kasutades, mis garanteerib maksimaalse kvaliteedi, kiire reageerimise ja usaldusväärse tarne.



KAITSE IGAS VALDKONNAS

ABLOY® seadmelukkude laias valikus leidub erineva tööpõhimõttega tooteid. Seetõttu sobivad **ABLOY®** seadmelukud erinevate kasutuskohtade lukustamiseks. Meie tootevalikus on seadmelukke peaaegu iga suuruse, paksuse või konstruktsiooniga universaalsete metall- või puitmööbliuste lukustamiseks.

Üleilmne kasutamine

Kõige nõudlikumad turvasutused ja tööstused on kasutanud **ABLOY®** lukke alates aastast 1907. Tuhanded tootjad paljudes riikides on valinud **ABLOY®** lukud, et tagada turvalisus selliste kvaliteetsete toodete jaoks nagu

- müügiautomaadid
- parkimisautomaadid
- seifid
- mänguautomaadid
- muuseumide vitriinid
- mobiiltelefonide tugijaamad
- transportimiseks kasutatavad konteinerid
- lülituskapid
- relvakapid
- taksofonid

ÕIGE TOODE IGALE KASUTUSKOHALE

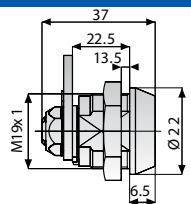
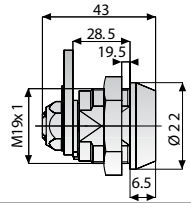
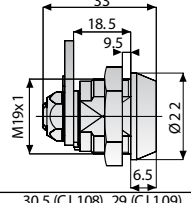
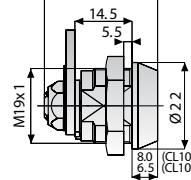
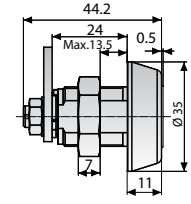
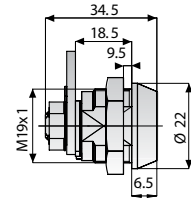
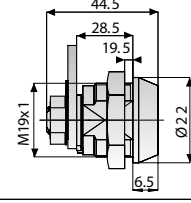
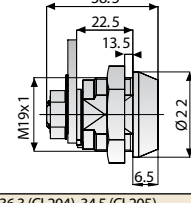
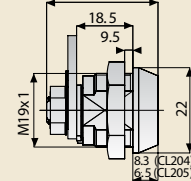
Mudel	Lukukeele pöördeseend: võtme eemaldamine	Võtmepesa korpuse materjal	Muukide arv	Vasaku- käeline töö võimalik	Võtmepesa tüüp*)				
					90° /180° üksnes lukus- tatud asendis	360° lukustatud ja lukustamata asendis	C	B	N
Möödud:	Tootekood								
UNIVERSAALNE SARI		CL100 (3275C) CL101 (3276C)	●	●	messing	11	●	●	●
		CL103 (3277C, 3507D) CL106 (3278C)	●	●	messing	11	●	●	●
		CL104 (3273C, 3504D) CL105 (3243C, 3505D) CL107 (3274C)	●	●	messing teras messing	9 9 9	●	●	●
		CL108 CL109	●	●	messing messing	7 7	●	●	●
		CL110	●		teras	9	●	●	●
USA SARI		CL200 (3373C, 3506D) CL201 (3503D)	●		messing teras	9 9	●	●	●
		CL202 (3377C)	●		messing	11	●	●	●
		CL203 (3375C)	●		messing	11	●	●	●
		CL204 CL205 (3343C)	●	●	teras teras	9 9	●	●	●

 = UL loetelusse kuuluvad tooted

 = patenteeritud võtmepesade süsteem

*) C= **ABLOY® CLASSIC**, B= **ABLOY® SENTRY**, N= **ABLOY® PROTEC**

ABLOY® LÜLITLUKUD EP400, EP401, EP402

Mõõdud:

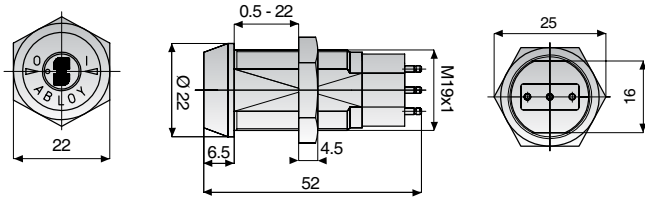

Elektriskeem

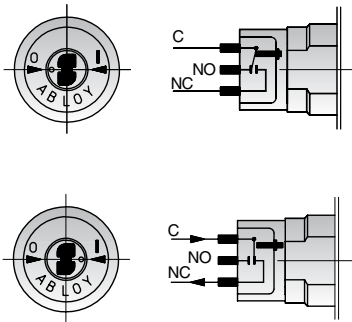

C = ühine

NO = tavaliselt avatud

NC = tavaliselt suletud

ABLOY® lülitlukud annavad võtmega käivituva lülituse turvahäiresüsteemides, juhtkappides ja teistes suurt turvalisust vajavates kasutuskohtades.

Saadaval on lukkude kolm erinevat mudelit:

- **EP400:** võti on eemaldatav asendis „lukus” ja „lukustamata”
- **EP401:** võti on eemaldatav asendis „lukustamata”
- **EP402:** hetkelise kontaktiga võti on eemaldatav asendis „lukustamata”

Lukke saab paigaldada paneelidele, mille paksus on vahemikus 0,5 mm kuni 22 mm.

Mikrolüliti: Honeywell 1SX1-H58
kokkupuuteks AMP 0.058 tollise (1.47 mm) pesaga

Elektrilised andmed:
7A, 250
7A, 28 V
4A, 28 V

Töövahemik: -54° kuni +120 °C

Võtmepesa tüüp: C, B, N

Materjal ja viimistlus:

- Võtmepesa korpus: kroomitud messing
- Kuuskantmutter: tsingitud teras
- Ühendusdetail ja lüliti paigalduspistik: vormivalatud plastmass
- Muud detailid: messing
- Muukide arv: 11

ABLOY® T-TERASPOLTLUKUD CL290, CL291

Mõõdud:

CL290

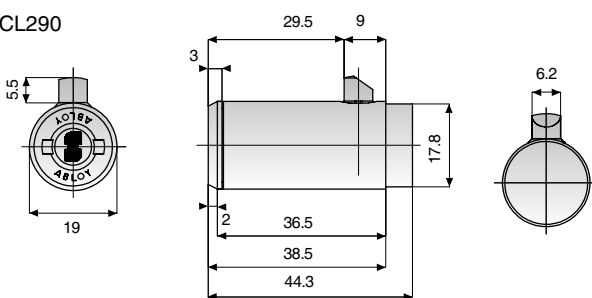

CL291

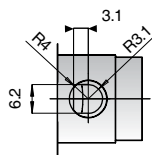
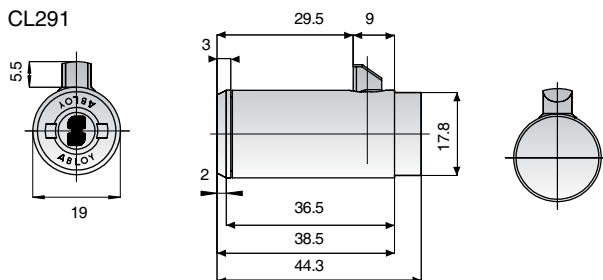

ABLOY® T-teraspoldiga lukud on ideaalseks kasutamiseks näiteks müügiautomaatides. Teraspoldid tagavad maksimaalse tõmbetugevuse.

Saadaval on lukkude kaks erinevat mudelit:

- **CL290:** vedruga koormatav lukukeel
- **CL291:** võtmega keeratav lukukeel

Võtmepesa tüübid: C, B, N

Materjal ja viimistlus:

- Võtmepesa korpus: kroomitud teras
- Võtmepesa esikülg: kroomitud teras
- Lukukeel: nikeldatud teras
- Muud detailid: messing, roostevaba teras, tinapronks
- Muukide arv: 9

LUKUKEELE ASENDID

Lukustatud asend

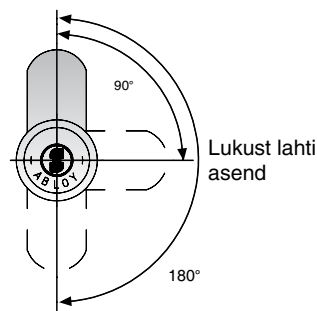

Lukust lahti asend

Lukustatud asend

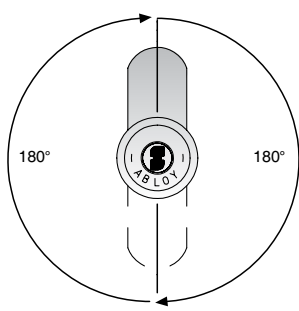

Lukust lahti asend

LUKUTÜÜBID

CL100	CL200
CL103	CL201
CL104	CL202
CL105	CL203
CL108	CL204
CL109	CL205
CL110	

LUKUTÜÜBID

CL101
CL106
CL107

UNIVERSAALSED JA USA LUKUTÜÜPIDE SPETSIFIKATSIOONID

Universaalne lukutüüp

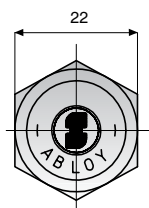

Võtmepesa esikülg

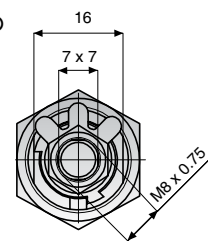

Võtmepesa tagakülg

USA lukutüüp

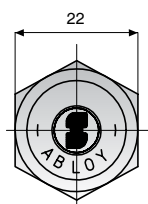

Võtmepesa esikülg

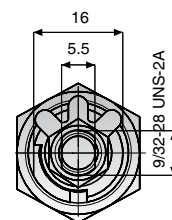

Võtmepesa tagakülg

KONSTRUKTSIOON JA VIIMISTLUS

Messingist võtmepesa
(võtmepesa esiküljel kaks vertikaalset kriipsu)



- Ketasmuugid: tinapronks
- Võtmepesa trummel ja tagumine mutter: messing
- Lukukeel, juhtelement, mutri lukustusseib ja kuuskantmutter: tsingitud teras
- Võtmepesa korpus: kroomitud messing

Terasest võtmepesa
(võtmepesa esiküljel kaks horisontaalset kriipsu)



- Ketasmuugid: tinapronks
- Võtmepesa trummel ja tagumine mutter: messing
- Lukukeel, juhtelement, mutri lukustusseib ja kuuskantmutter: tsingitud teras
- Võtmepesa korpus: kroomitud teras

PAIGALDUSAVA MÕÖTMED

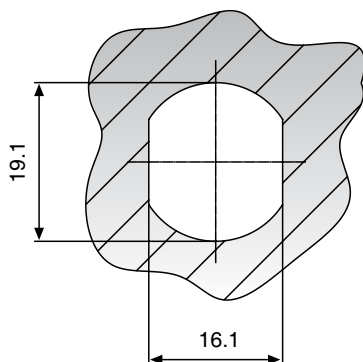

TELLIMISEL ESITAGE JÄRGMISED ANDMED:

- Lukutüüp
- Võtmepesa tüüp
C = **ABLOY® CLASSIC**
B = **ABLOY® SENTRY**
N = **ABLOY® PROTEC**
- Võtmete arv (tellitakse eraldi). Muud tüüpi võtmepesade korral on tarnekomplektis kaks võtit luku kohta.
- Võtme profiil
- Võtmepesa korpuse viimistlus, kui ei ole standardne (kroomitud)
M = messing
H = matt kroomitud
- Lukukeele tüüp, vajaduse korral (vt lehekülj 11)
- Lukukeele pöördeasend (90°, 180°)
- Katteplaat, vajaduse korral

LUKUKEELED

Seadmelukkudele on saadaval kolm erinevat lukukeele mudelit: sirge, konksuga ja astmega.

Lukukeeled on valmistatud nikeldatud terasest.

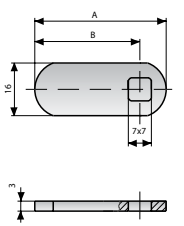
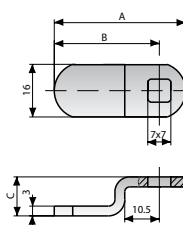
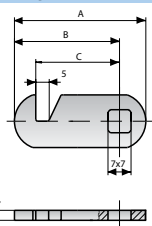
Sirge lukukeel	Detaili nr	A	B	Astmega lukukeel	Detaili nr	A	B	C
	455608	26	18		455678	32	24	13.3
	434815	30.5	22.5		434959	33	25	26.5
	434869	33	25		455333	35	27	5
	455322	35	27		434928	35	27	6.5
	434609	38	30		455499	35	27	9.5
	434794	40	32		455525	35	27	10.5
	455556	45	37		434816	36	28	12
	455548	48	40		434799	36	28	22
	455494	53	45		455557	37	29	18.5
	455797	58	50		434766	38	30	15
455606	68	60	434667	38	30	7		
435097	40	32	5	435097	40	32	5	
Konksuga lukukeel	Detaili nr	A	B	C	434702	40	32	19
	455514	31	23	16.5	434635	45	37	5
	434605	32	24	17.5	434700	45	37	8
	455332	35	27	20.5	434852	45	37	13.3
	455492	42.5	34.5	28	434757	48	40	19
	434818	47.5	39.5	33	434788	50	42	12.5
	455780	58	50	43.5	455461	61	53	18
	455549	60.5	52.5	46				

PAIGALDUSPLAADID

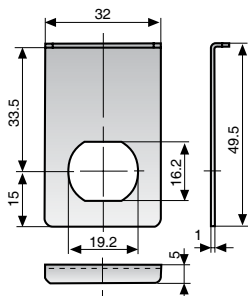

413807

- Kasutamiseks klaasustel koos plastvõruga 4841003
- Saadaval ka messingist, toote number 413808
- Materjal: kroomitud teras

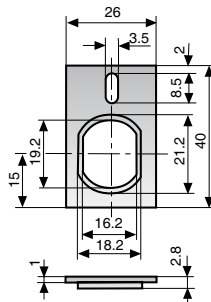

455328

- Kasutatakse puitustel luku pöörlemise takistamiseks
- Kinnitatakse kruvidega läbi plaadi ülemiste avade
- Materjal: tsingitud teras

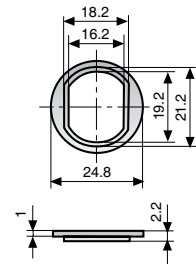

434613

- Kasutatakse peamiselt asendusdetailina universaalset tüüpi seadmelukkude korral
- Tavaliselt kasutatakse mõlemal pool paigaldusava
- Materjal: tsingitud teras

LISATARVIKUD

Lisatarvikud on valmistatud kroomitud terasest.

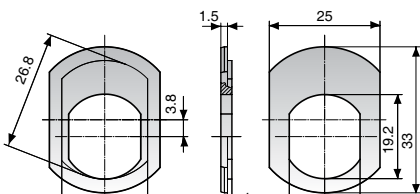

Alusplaat 441345

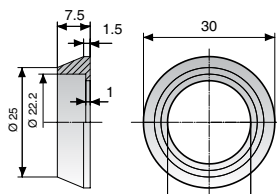

Kaitsevõru 804757

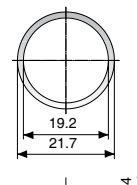

Sobitusmuhv 804252

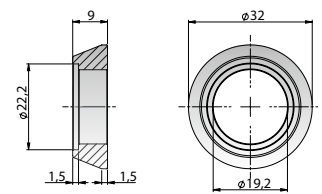

Sobitusmuhv 817260

ABLOY® - Turvalisuse sümbol



Abloy Oy poolt kasutatavad kvaliteedi- ja keskkonnakaitseüsteemid tagavad, et kliendid võivad olla kindlad kõigi **ABLOY®** toodete kvaliteedis.

Abloy Oy sai oma esimese kvaliteedisüsteemi sertifikaadi SFS-EN ISO 9001 aastal 1991. Täpselt kaheksa aastat hiljem oli Abloy Oy üks esimestest Soome ettevõtetest, millele anti SFS-EN-ISO 14001 keskkonnakaitseüsteemide sertifikaat.

Meie tooted on projekteeritud ja toodetud mitte ainult üliturvalisena, vaid ka töökindlate, kasutajasõbralike ja esteetiliselt nauditavatena. **ABLOY®** - see on märk turvalisusest.

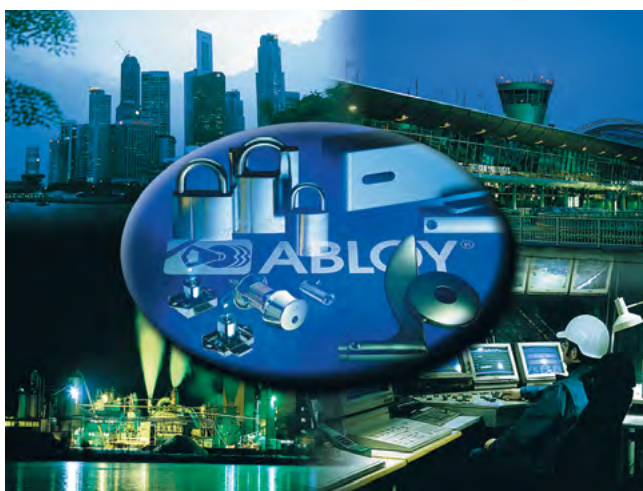

ABLOY® on lukkude, lukustusüsteemide ja ehitustarvikute ühe juhtiva tootja ning maailma juhtiva elektromehaaniliste lukutehnoloogia toodete tootja Abloy Oy registreeritud kaubamärk.

Ainulaadsel fikseeritavate ketasmuukidega võtmesamehanismil on tavalukumehhanismide ees mitmeid eeliseid. Jätkuvalt, alates oma leiutisest 1907. aastal, on see olnud kõrge turvalisuse ja kõrgtasemega toodete sümbol.

Meie tootevalikusse kuuluvad elektromehaanilised lukud, ripplukud, kontorimööbli lukud, pind-lukud, silindrid erinevat tüüpi süvitatavatele lukkudele, ukseulgurid, ukseautomaatikaseadmed, ehitussulused. Ülemaailmne turustusvõrk suudab mistahes rakendusvajaduseks pakkuda **ABLOY®** lukustuslahenduse.

Kliendile suunatud areng koos meie pikaajaliste kogemustega ja ulatusliku oskusteabega turvalisuse alal tagab selle, et **ABLOY®** turvalahendustes kasutatakse Teie lukustusvajaduste rahuldamiseks tehnika viimast sõna.



Abloy Oy Eesti Filiaal
Pärnu mnt 139f
11317, Tallinn
Tel +372 650 4590
Faks+372 650 4591
www.abloy.ee

