

Цените свою свободу.

Инструкция по
эксплуатации
сейфов от Yale

Модели:

YSB/200/EB1

YSB/250/EB1

YSB/400/EB1

YLB/200/EB1

YSM/250/EG1

YSM/400/EG1

YSM/520/EG1

YLM/200/EG1

Советуем Вам
сохранить данную
инструкцию.

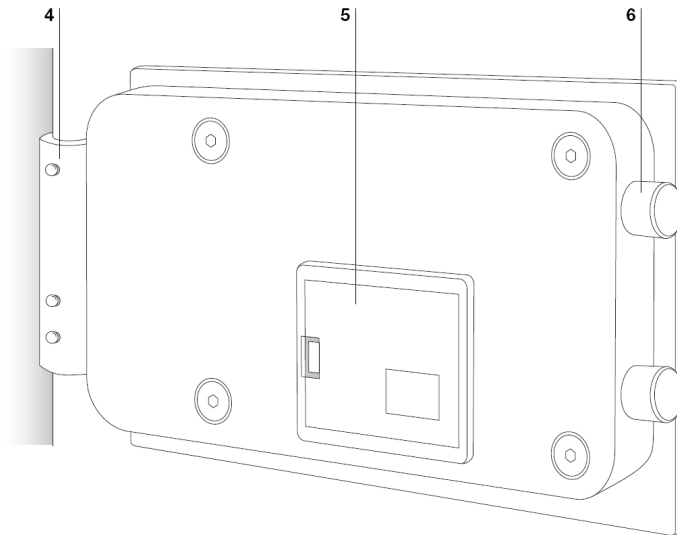
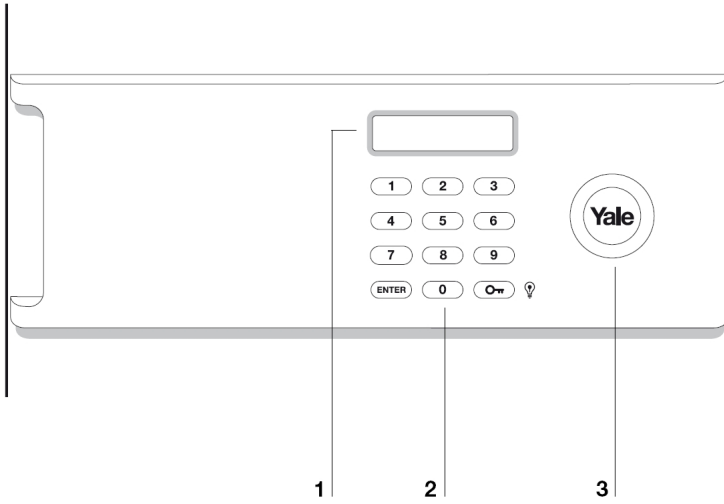

Детали сейфа

- 1 Дисплей
 - 2 Клавиатура
 - 3 Механический замочный цилиндр
 - 4 Освещение LED (у части моделей)
 - 5 Держатель для батареек
 - 6 Крепежные болты
-

Установка сейфа

Чтобы сейф был хорошо защищен, необходимо закрепить его на прочной (желательно бетонной) поверхности.

Советуем заказать установку сейфа в специализированной замочной фирме.



Осторожно! Изделие тяжелое. Неправильная установка может стать причиной повреждений.

Установка батареек

- 1 Следуйте инструкции “Использование механического ключа”.

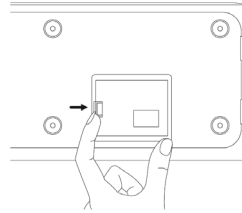

2

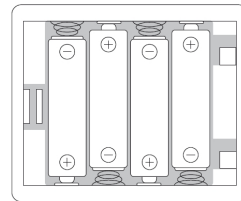

3

- 1 Откройте сейф, используя механический ключ.
- 2 Снимите верхнюю планку с держателя для батареек, находящегося на задней стенке сейфа.
- 3 Установите батарейки согласно указаниям на пластине. Установите пластину.

Установите батарейки для начала использования сейфа. Необходимо 4 батарейки AA (1,5V R06), которые имеются в комплекте.

Если батарейки следует заменить, на LCD дисплее появляется *LO-BAT* с предупреждающим сигналом в случае нажатия **ENTER**.



Внимание! В случае замены батареек все настройки будут возвращены к начальным - код будет виден и звуковой сигнал включен. Код пользователя останется в памяти, его не нужно заново программировать.

Установка и смена кода

1 Откройте дверь сейфа

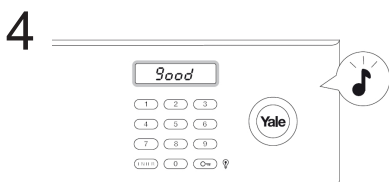
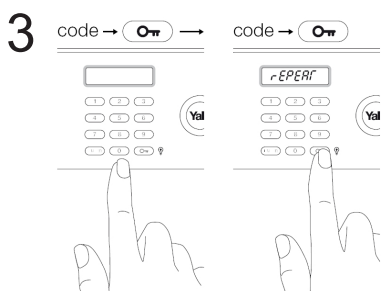
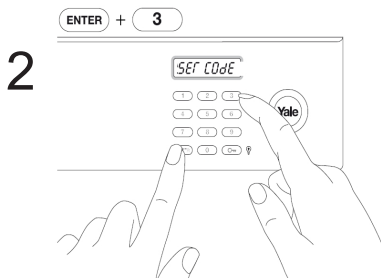
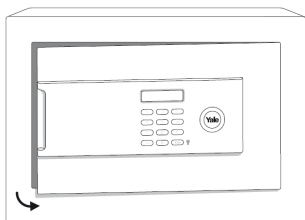

1 Код пользователя можно запрограммировать только если дверь сейфа не заперта. При необходимости используйте механический ключ для открытия двери.

2 Нажмите и держите нажатой одновременно клавишу **ENTER** и клавишу **3**. На дисплее появится надпись *SEF CODE*.

3 Введите код (3-8 цифр) и нажмите **Офф**. На дисплее появится надпись *ERROR*. Введите этот же код снова и нажмите **Офф**.

4 Звуковой сигнал и надпись *Good* подтвердят успешное завершение программирования кода. Если на дисплее появится надпись *Error*, повторите действия, указанные в пункте 2. и 3.

 Если вы забыли код пользователя, откройте сейф механическим ключом и запрограммируйте новый код.

Как открыть сейф?

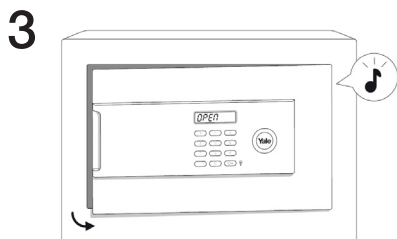
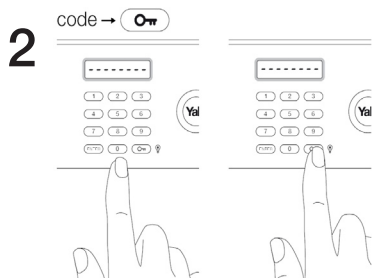
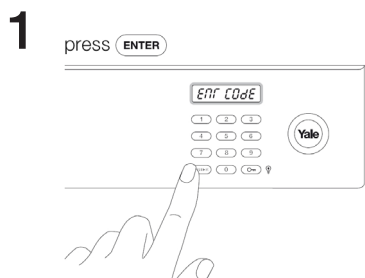

1 Нажмите **ENTER**, на дисплее появится надпись *ERR CODE*.

2 Введите свой код пользователя и нажмите **ОТ**.

3 Если код введен верно, прозвучит звуковой сигнал, на дисплее появится надпись *OPEN* и дверь сейфа откроется.

Как закрыть сейф?

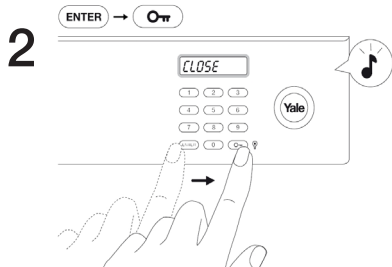

1 Закройте дверь сейфа.

2 Нажмите **ENTER** и затем **ОТ**.
Замок закроется и на дисплее появится надпись *CLOSE*.

 **Внимание!** Если код набран неверно, прозвучит звуковой сигнал и на дисплее появится надпись *ERR OR*. Если неверный код будет введен 4 раза, включится сигнализация на 1 минуту. В это время открыть сейф электронным путем нельзя.

Использование механического ключа

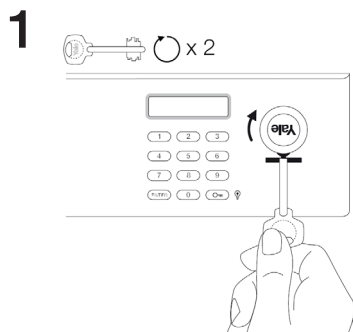

1 Для открытия сейфа вставьте механический ключ в отверстие, находящееся под логотипом YALE. Поверните ключ по часовой стрелке на два оборота.

 **Осторожно!** Не храните механический ключ в сейфе!

 В целях безопасности механический ключ нельзя извлечь, когда сейф открыт.

Внутренняя подсветка сейфа

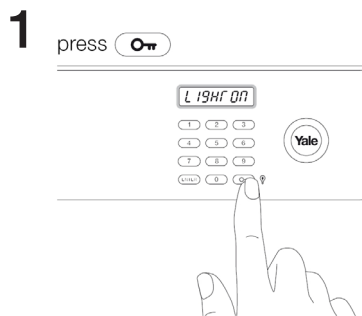

1 Для активирования внутренней подсветки сейфа нажмите **Отп**. На дисплее появится надпись *L I9NF ON* и подсветка загорится на 30 секунд.

Подсветка включается автоматически, если открываете сейф при помощи кода.

Показ/скрытие кода на дисплее

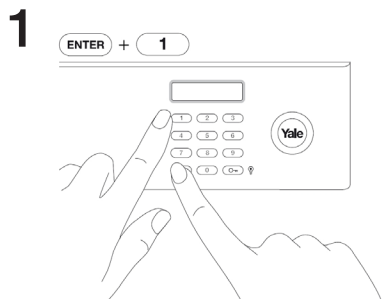

1 Для изменения настроек показа и скрытия кода на дисплее нажмите и удерживайте клавишу **ENTER** и нажмите клавишу **1**.

Если на экране высветится *dP-----*, код пользователя будет скрыт при наборе.

Если на экране высветится *dP CODE*, код пользователя будет показан при наборе.

Включение/отключение звукового сигнала

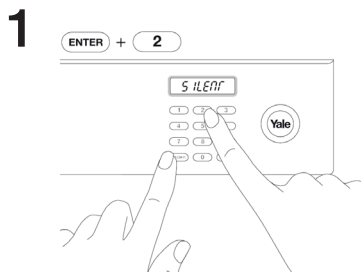

1 Для активирования и отключения звукового сигнала, нажмите и удерживайте клавишу **ENTER** и нажмите клавишу **2**.

Если на экране высветится *SILENT*, функция звукового сигнала будет отключена.

Если на экране высветится *BUZZER*, функция звукового сигнала будет включена.

В комплект входит:

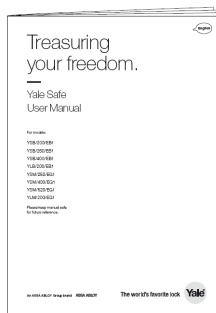

Инструкция по эксплуатации

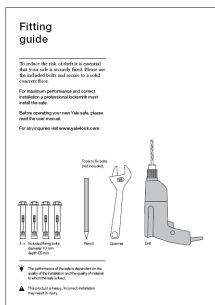

Инструкция по установке



Схема использования



4 X AA батареи

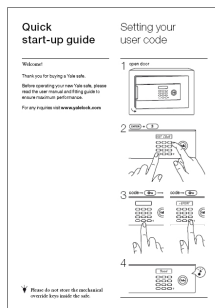
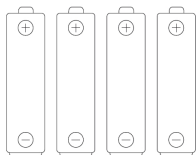
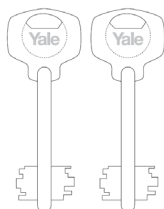

2 X Механических ключа

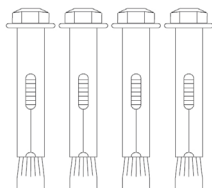

4 X Крепежных болта



4 X Защитных подушечки

Дистрибьютор:
ASSA ABLOY Baltic AS
+372 655 9101
Валдеку 132, Таллинн
11216, ЭСТОНИЯ



Recycled materials

Для получения дополнительной информации посетите www.yalelock.com