

Väärtusta oma vabadust.

Yale Seifide
Kasutusjuhend

Mudelid:

YSB/200/EB1

YSB/250/EB1

YSB/400/EB1

YLB/200/EB1

YSM/250/EG1

YSM/400/EG1

YSM/520/EG1

YLM/200/EG1

Soovitame selle
kasutusjuhendi
alles hoida.

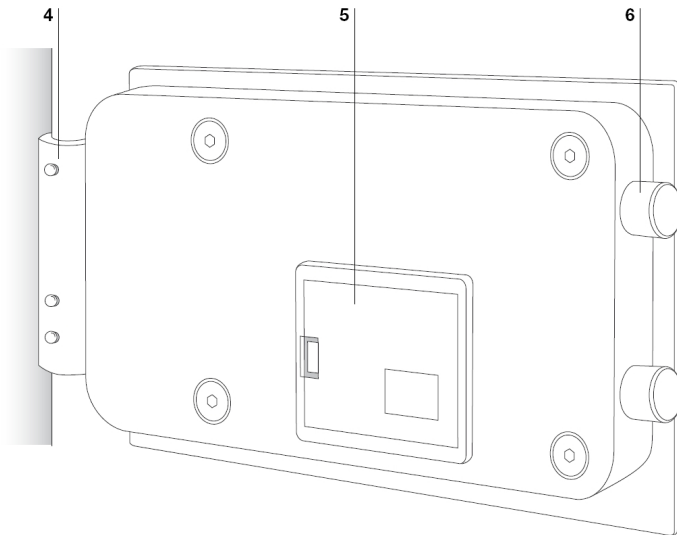
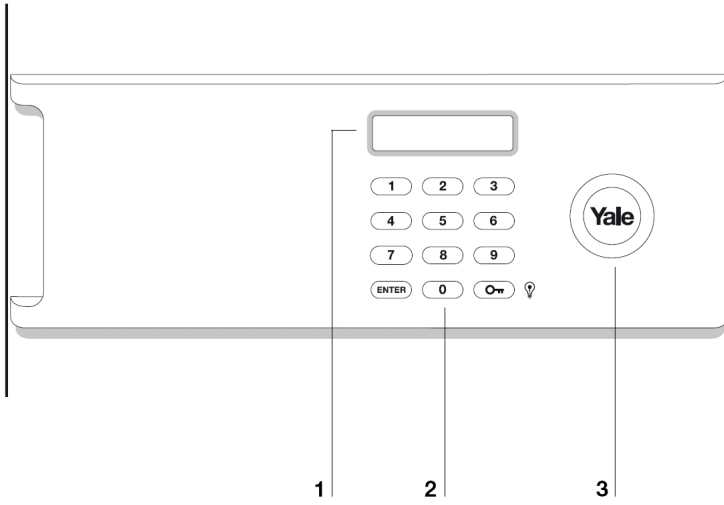

Seifi osad

- 1 Displei
 - 2 Sõrmistik
 - 3 Kaetud mehaaniline lukusüdamik
 - 4 LED valgustus (osadel mudelitel)
 - 5 Patareiühoidik
 - 6 Lukustuspoldid
-

Seifi kinnitamine

Selleks, et tagada turvalisus, on vaja seif korralikult kinnitada tugeva aluspinna (soovitavalt betoon) külge.

Soovitame seifi paigaldus tellida lukufirmast.



Hoiatus! Toode on raske. Ebaõige paigaldus võib põhjustada vigastusi.

Patareide paigaldamine

- 1 Järgige instruksiooni “mehaanilise võtme kasutamine”.

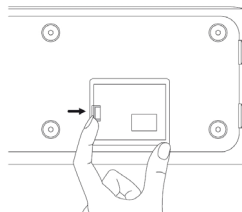

2

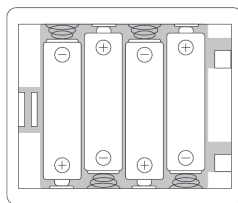

3

- 1 Avage seif kasutades mehaanilist võtit.
- 2 Eemaldage ukse tagaseinas asuva patareiühoidiku kate.
- 3 Paigaldage patareid vastavalt patareikattel olevale instruksioonile. Paigaldage patareiühoidiku kate.

Seifi kasutamiseks peavad patareid olema paigaldatud. Seif vajab töötamiseks 4 AA (1,5V R06) patareid, mis on seifiga kaasas.

Kui patareid on vaja vahetada, ilmub LCD ekraanile kiri *LOW BATTERY* koos hoiatava helisignaaliga kui te vajutate **ENTER**.



Tähelepanu! Kui te vahetate patareid, lähed displeieadistused algasendisse, ehk kood on nähtav ja helisignaalid sisse lülitatud. Kasutajakood jääb seifi mäluusse, seda pole vaja uuesti programmeerida.

Koodi kasutuselevõtmine ja muutmine

1 Avage seifi uks

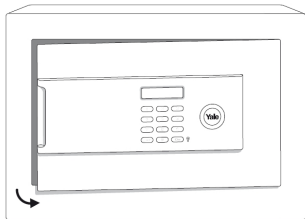

2

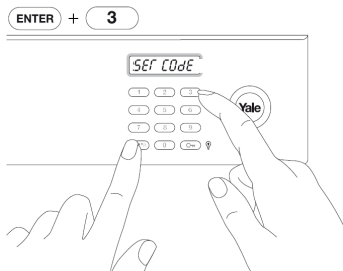

3

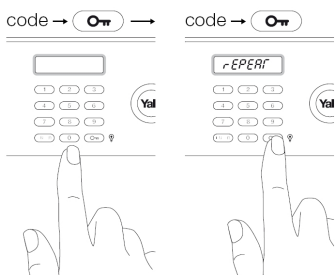

4

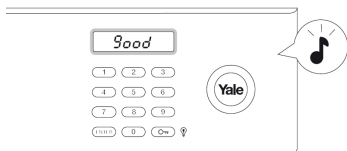

1 Kasutajakoodi saab programmeerida ainult siis kui seifi uks ei ole lukustatud. Vajadusel kasutage mehaanilist võtit ukse avamiseks.

2 Vajutage ja hoidke **ENTER** ja **3** korraka all. Displeile ilmub kiri *SEF CODE*.

3 Sisestage kasutajakood (3-8 numbrit) ja vajutage **ENTER**. Displeile ilmub kiri *r-ERROR*. Sisestage sama kood uuesti ja vajutage **ENTER**.

4 Helisignaali ja kiri *Good* kinnitavad, et uue koodi programmeerimine õnnestus. Kui displeile ilmub kiri *Error*, korrake punktides 2 ja 3 toodud tegevusi.



Kui te olete enda kasutajakoodi unustanud, avage seif mehaanilise võtmega ja programmeerige uus kasutajakood.

Seifi avamine

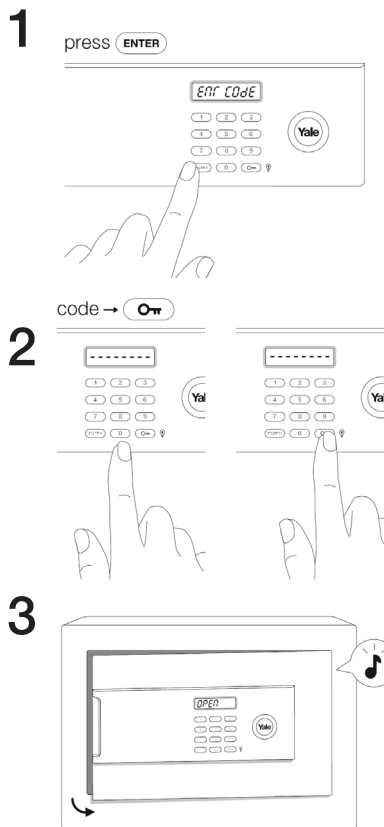

- 1 Vajutage **ENTER**, displeile ilmub kiri *ERR CODE*.
- 2 Sisestage enda kasutajakood ja vajutage **ENTER**.
- 3 Kui sisestatud kood on õige, kõlab õiget koodi kinnitav helisignaali, displeile ilmub kiri *OPEN* ja seifi lukk avaneb.

Seifi sulgemine

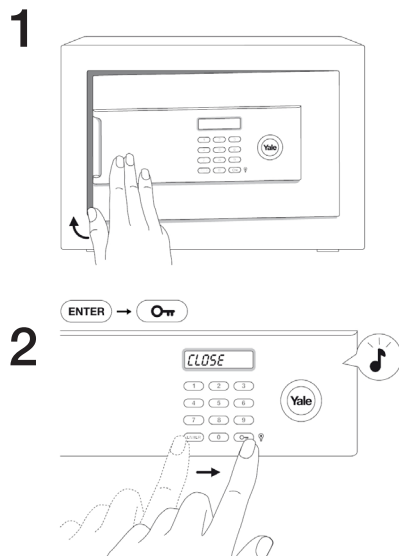

- 1 Sulgege seifi uks.
- 2 Vajutage **ENTER** ning seejärel **ENTER**. Lukk sulgub ja displeile ilmub kiri *CLOSE*.

💡 Tähelepanu! Kui sisestate vale koodi, kõlab helisignaali ja displeile ilmub kiri *Error*. Kui sisestate 4 korda vale koodi, aktiveerub alarm 1 minutiks. Selle aja jooksul ei saa seifi avada elektrooniliselt.

Mehaanilise võtme kasutamine

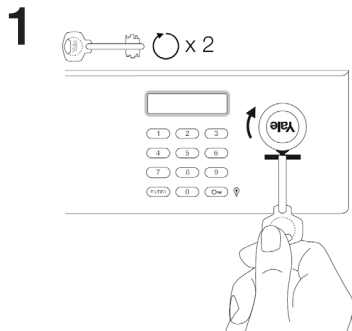



- 1 Seifi avamiseks sisestage mehaaniline võti YALE logo taga asuvasse võtmeavasse. Luku avamiseks keerake võtit päripäeva.

 Tähelepanu! Ärge hoidke mehaanilist võtit seifis!

 Turvakaalutlustel ei saa mehaanilist võtit enne võtmeavast kätte kui seif on avatud.

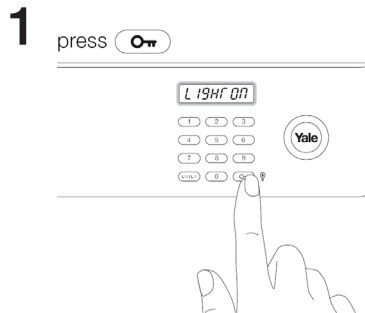
Seifi sisemise valgustuse aktiveerimine



- 1 Seifi sisemise valgustuse aktiveerimiseks vajutage  . Displeile ilmub kiri *L 19H1 011* ja valgustus aktiveerub 30 sekundiks.

Valgustus aktiveerub automaatselt, kui avate seifi kasutades kasutajakoodi.

Kasutajakoodi kuvamine/ mitte kuvamine displeil

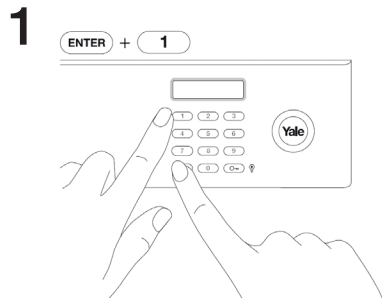

- 1 Koodi kuvamise/mittekuvamise seadistuse vahetamiseks vajutage ja hoidke **ENTER** ja vajutage **1**.

Kui displeile ilmub kiri *dP-----*, tähendab see, et koodi sisestamisel koodi ei kuvata.

Kui displeile ilmub *dP CODE*, siis on kood koodi sisestamisel nähtav.

Helisignaali sisse/ välja lülitamine

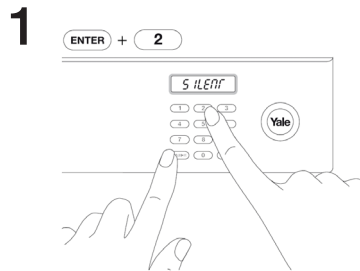

- 1 Helisignaali sisse/välja lülitamiseks vajutage ja hoidke **ENTER** ja vajutage **2**.

Kui displeile ilmub kiri *SILENT*, on helisignaali välja lülitatud.

Kui displeile ilmub kiri *BZZZZZ*, on helisignaali sisse lülitatud.

Komplekti kuuluvad:

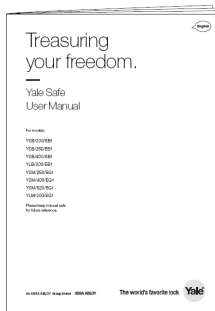

Kasutusjuhend

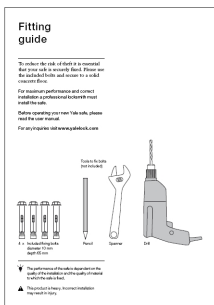

Paigaldusjuhend

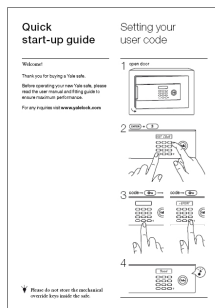

Kasutusskeem

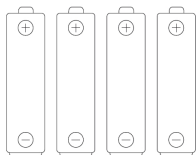

4 X AA patareid

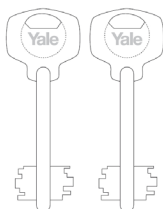

2 X Mehaanilist võtit

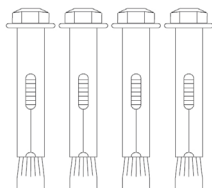

4 X Kinnituspolti



4 X Kaitsvat jalga

Maaletooja:
 ASSA ABLOY Baltic AS
 +372 655 9101
 Valdeku 132, Tallinn
 11216, EESTI



Recycled materials

Küsimuste tekkimisel külastage www.yalelock.com